

# T&Dオプションカタログ

## -入力モジュール・電源・アタッチメントほか-



### 入力モジュール

TCM-3010	p.2
PTM-3010	p.2
VIM-3010	p.2
AIM-3010	p.3
PIC-3150	p.3
PMP-3200	p.3
TR-3C30	p.4



### データロガー用 メンテナンスセット

TR-00P1	p.5
TR-00P2	p.5
TR-00P3	p.5
RTR-05B2	p.5
RTR-500B1	p.5
RTR-500A2	p.5



### 壁面アタッチメント

TR-5WK1	p.7
TR-05K3	p.7
TR-5GK1	p.7
TR-05K3L	p.7
AT-50K1	p.7
TR-07K2	p.7
AT-76K1	p.7
AT-32K1	p.7



### 通信ケーブルと 外部警報接続ケーブル

US-15C	p.8
TR-6C10	p.8
TR-07C	p.8
TR-4C10	p.8
AC0101	p.8



### ミニチュアプラグ

TC-K01	p.4
TC-J01	p.4
TC-T01	p.4
TC-S01	p.4



### ACアダプタと 電源ケーブル

AD-06A1	p.6
AD-05A2	p.6
AD-05A3	p.6
AD-05A4	p.6
AD-0620	p.6
AD-05A1	p.6
BC-0204	p.6



### アンテナ

CSR-0011	p.8
CEL-0151	p.8



### ソフトウェア CD

SO-15C1	p.9
SO-B1	p.9



### ワイヤレス dongle

RTR-300	p.9
---------	-----

## TCM-3010



価格 7,500円(税込 8,250円)  
 対応機種: RTR505B, TR-55i-TC  
 生産終了機種: RTR-505-TC

## 熱電対モジュール

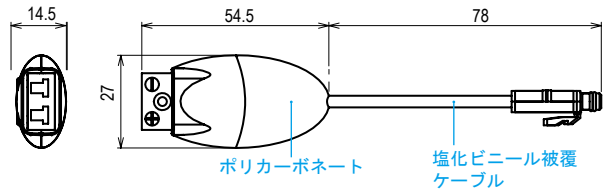

[単位: mm]

対象センサ	熱電対センサ K, J, T, Sタイプ	冷接点 補償精度	-40~10°C: ±0.5°C 10~40°C: ±0.3°C 40~80°C: ±0.5°C
測定範囲	Kタイプ: -199~1370°C Jタイプ: -199~1200°C Tタイプ: -199~400°C Sタイプ: -50~1760°C (センサの耐熱温度範囲内にて)	測定精度 ※	熱電対 測定精度 K, J, Tタイプ ±0.3°C±読み値の0.3% Sタイプ ±1°C±読み値の0.3%
測定分解能	K, J, Tタイプ 0.1°C Sタイプ 約0.2°C	※センサの誤差は含みません。	
動作環境	温度 -40~80°C 湿度 90%RH以下 結露しないこと	センサ接続部	熱電対センサ用ミニチュアプラグを使用のこと
その他	ケーブル延長3mまで可 (専用延長ケーブルTR-3C30)		

## PTM-3010



価格 6,000円(税込 6,600円)

## PTモジュール

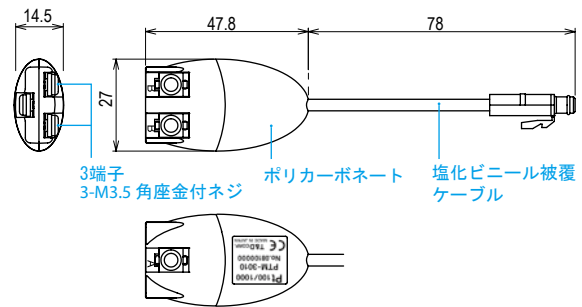

[単位: mm]

対応機種: RTR505B, TR-55i-Pt  
 生産終了機種: RTR-505-Pt

対象センサ	Pt100, Pt1000 3線式 / 4線式 4線式センサの場合、端子1本は未接続で使用。	動作環境	温度 -40~80°C 湿度 90%RH以下 結露しないこと
測定範囲	-199~600°C (センサの耐熱温度範囲内にて)	付属品	保護カバー(端子台の保護用)
測定分解能	0.1°C	その他	ケーブル延長3mまで可 (専用延長ケーブルTR-3C30)
測定精度 ※	モジュール温度 -40~10°C: ±0.5°C+読み値の0.3% 10~40°C: ±0.3°C+読み値の0.3% 40~80°C: ±0.5°C+読み値の0.3%	※センサの誤差は含みません。	

## VIM-3010



価格 6,000円(税込 6,600円)  
 対応機種: RTR505B, TR-55i-V  
 生産終了機種: RTR-505-V

## 電圧モジュール

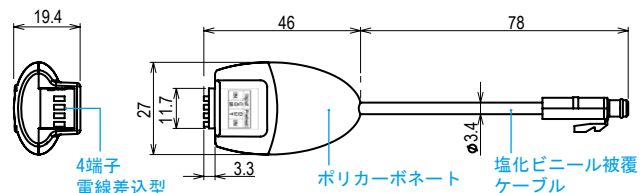

[単位: mm]

測定範囲	電圧0~22V	プレヒート機能	3V~20V, 100mAまでスイッチ可能 1秒分解能で1秒から999秒まで コンデンサ負荷は330μF以下
測定分解能	400mVまで 0.1 mV 800mVまで 0.2 mV 999mVまで 0.4 mV 3.2Vまで 1mV 6.5Vまで 2mV 9.999Vまで 4mV 22Vまで 10mV	動作環境	温度 -40~80°C 湿度 90%RH以下 結露しないこと
測定精度	モジュール温度 -40~10°C: ±1mV +読み値の0.5% 10~40°C: ±0.5mV+読み値の0.3% 40~80°C: ±1mV +読み値の0.5%	その他	ケーブル延長3mまで可 (専用延長ケーブルTR-3C30)

## AIM-3010



価格 6,000円(税込 6,600円)  
 対応機種: RTR505B, TR-55i-mA  
 生産終了機種: RTR-505-mA

### 4-20mAモジュール

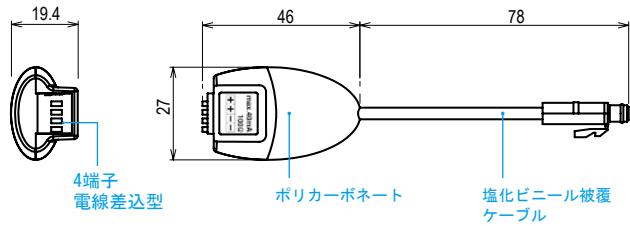

[単位: mm]

入力電流範囲	0~20mA 40 mAまで動作可能	入力抵抗	100Ω ±0.3Ω
測定分解能	0.01 mA	動作環境	温度 -40~80°C 湿度 90%以下 結露しないこと
測定精度	モジュール温度 -40~10°C: ±0.1mA +読み値の0.3% 10~40°C: ±0.05mA+読み値の0.3% 40~80°C: ±0.1mA +読み値の0.3%	その他	ケーブル延長3mまで可 (専用延長ケーブルTR-3C30)

## PIC-3150



価格 2,500円(税込 2,750円)  
 対応機種: RTR505B, TR-55i-P  
 生産終了機種: RTR-505-P

### パルス入力ケーブル

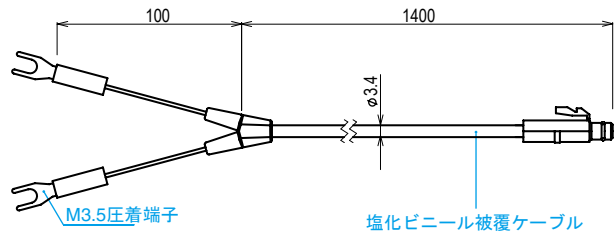

[単位: mm]

## PMP-3200



価格 7,800円(税込 8,580円)  
 対応機種: RTR505B, TR-55i-P  
 生産終了機種: RTR-505-P

### デマンド監視に! パルス検出ケーブル

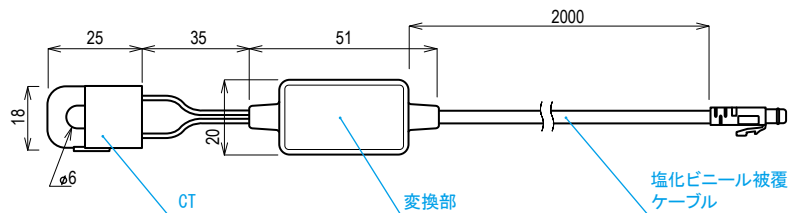

[単位: mm]

入力	センサ	分割クランプ式電流センサ 窓径φ6
	パルス検出電流	10~40mA OFF 電流0.5mA以下 両極対応
	パルス幅	10~30msec
	最小パルス間隔	パルス幅×2 または30ms以上で大きい方
出力	信号出力	負論理パルス Hi: 電源電圧×0.7以上 Lo: 1V以下
	パルス幅	3 msec~9ms
電源		3.6V データロガー本体より供給
動作環境		温度 -10~50°C 湿度 10~90% 結露しないこと
付属品		電力量計接続用被覆電線, ケーブル固定用クランプ, ネジ
その他		ケーブル延長3mまで可 (専用延長ケーブルTR-3C30)

電力需給用複合計器50,000パルス/kWh, CT方式に対応しています。  
 取引用電力メータへの取り付けは電力会社様へ依頼してください。

TR-3C30



価格 3,500円(税込 3,850円)

入力モジュール延長ケーブル

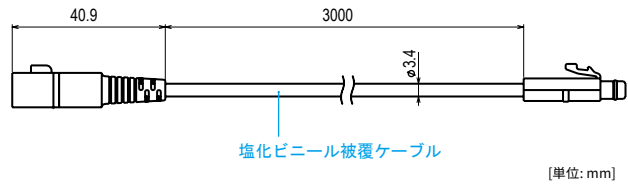

[単位: mm]

耐熱温度	-25~60°C
防水性能	防まつ形 生活防水
対応センサ/ 入力モジュール	温度センサ: TSB-1351 温湿度センサ: SHB-3101 (生産終了品HHB-3101) 入力モジュール: TCM-3010, PTM-3010, VIM-3010, AIM-3010, PIC-3150, PMP-3200
使用条件	温度センサ1本につき9mまで延長可能 温湿度センサ / 入力モジュール1本につき1本使用可能

ミニチュアプラグ

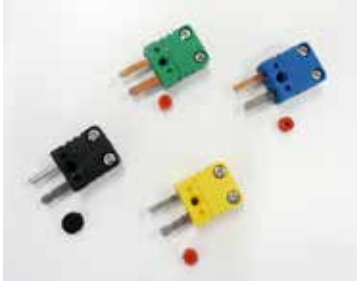

価格 各2,000円(税込 2,200円)

熱電対モジュールTCM-3010とセンサの接続用プラグ

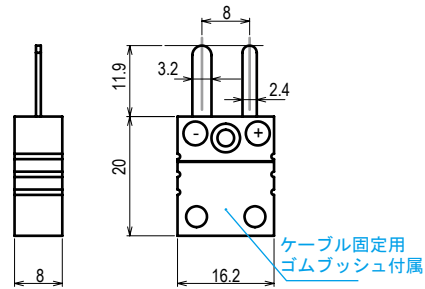

[単位: mm]



型番	熱電対センサ	使用金属材質		ハウジング		耐熱温度
		+	-	色	材質	
TC-K01	K	クロメル	アルメル	黄	NYLON66	200°C
TC-J01	J	鉄	コンスタンタン	黒	NYLON66	200°C
TC-T01	T	銅	コンスタンタン	青	NYLON66	200°C
TC-S01	S	銅	銅	緑	NYLON66	200°C

## メンテナンスセット (データロガー専用)

### TR-00P1



### メンテナンスセット

対象機種:  
RTR501B / 502B / 503B / 505B / 507B, TR-51i / 52i / 55i, TR41 / 42  
生産終了機種:  
RTR-501 / 502 / 503 / 505 / 507S / 507, RTR-5シリーズ, TR-51 / 51A / 52  
価格 1,000円(税込 1,100円)  
パッケージ内容:  
ゴムパッキン, ネジ, 乾燥剤, 両面テープ

### TR-00P2



### 低温電池セット

対象機種:  
RTR501B / 502B / 503B / 505B / 507B, TR-51i / 52i / 55i, TR41 / 42  
生産終了機種:  
RTR-501 / 502 / 503 / 505 / 507S / 507, RTR-5シリーズ, TR-5Sシリーズ, TR-51 / 51A / 52  
価格 2,000円(税込 2,200円)  
パッケージ内容:  
メンテナンスセットTR-00P1, リチウム電池LS14250,

### TR-00P3



### リチウム電池

対象機種: TR45  
価格 1,400円(税込 1,540円)  
使用可能な機種※:  
RTR501B / 502B / 503B / 505B / 507B, TR-51i / 52i / 55i, TR41 / 42  
生産終了機種:  
RTR-501 / 502 / 503 / 505 / 507S / 507, RTR-5シリーズ

※TR-00P1も同時に交換することをおすすめします。

### RTR-05B2



### 大容量バッテリーパック用電池セット

対象機種:  
RTR501BL / 502BL / 503BL / 505BL / 507BL, TR41 / 42※  
生産終了機種:  
RTR-501L / 502L / 503L / 505L / 507SL / 507, RTR-5シリーズ  
価格 4,000円(税込 4,400円)  
パッケージ内容:  
メンテナンスセットTR-00P1, リチウム電池LS26500

※TR41/42は大容量バッテリーパック (RTR-500B1) を利用する場合

電池寿命約4年

### RTR-500B1



電池寿命約4年

### 大容量バッテリーパック

対象機種:  
RTR501B / 502B / 503B / 505B / 507B, TR41 / 42  
生産終了機種:  
RTR-501 / 502 / 503 / 505 / 507S / 507  
価格 6,000円(税込 6,600円)  
使用環境温度: -40~80°C  
防水性能: データロガーに準ずる  
パッケージ内容:  
メンテナンスセットTR-00P1, リチウム電池LS26500, ケース

### RTR-500A2



ニッケル水素電池内蔵で約4日間のバックアップ※

### 外部電源アダプタ

対象機種:  
RTR502B / 503B / 505B / 507B, TR42  
生産終了機種:  
RTR-502 / 503 / 505 / 507S / 507  
価格 6,000円(税込 6,600円)  
入力電圧: DC 6V  
バックアップ電源:  
ニッケル水素電池 (内蔵/停電時用)  
充電方式: トリクル充電  
使用環境温度: 0~60°C  
防水性能: なし  
パッケージ内容:  
ACアダプタAD-06A1, ケース, ケース用ネジ, ケース用ゴムパッキン, ACアダプタ用Oリング

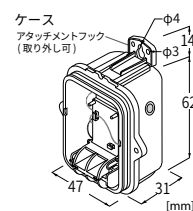
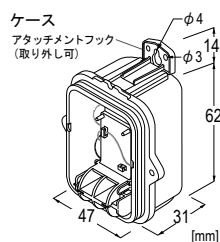

※ニッケル水素電池の充電量によって異なります。内部温度が2~3°C上昇するためRTR-501, TR41には使用できません。

## 電源

### AD-06A1

#### ACアダプタ



TR-76Ui / 76Ui-S,  
RTR-576 / 576-S付属  
価格 2,500円(税込 2,750円)

入力	AC 100-240V
出力	DC 6V, 500mA
周波数	50 / 60Hz
ケーブル長	1.8m
対応機種	データ収集機: RTR500BC, RTR-500DC, TR-57DCi データロガー: TR-76Ui, RTR-576 (Sタイプ含む)  生産終了機種 データ収集機: RTR-50, RTR-57C, TR-57C, RTR-500AW / 500NW, RTR-500C データロガー: TR-76Ui-H, RTR-576-H, TR-700Wシリーズ, RTR-7シリーズ

### AD-05A2

#### ACアダプタ



価格 2,500円(税込 2,750円)

USB Mini-Bタイプ

入力	AC 100-240V
出力	DC 5V, 1A
周波数	50 / 60Hz
ケーブル長	1.5m
対応機種	データロガー: TR-71wb / 72wb / 72wb-S / 75wb, TR-71nw / 72nw / 72nw-S / 75nw※, MCR-4V, MCR-4TC  生産終了機種 データロガー: TR-71wf / 72wf / 72wf-S / 72wf-H / 75wf, TR-72nw-H

※TR-7wb/nwシリーズで使用すると本体が発熱します  
TR-71wb, TR-71nw, TR-71wfの場合は、内蔵センサ  
の測定値が大幅に上昇しますので、外付け温度セン  
サで測定してください。

### AD-05A3

#### ACアダプタ



価格 2,500円(税込 2,750円)

入力	AC 100-240V
出力	DC 5V, 3A
周波数	50 / 60Hz
ケーブル長	1.2m
対応機種	データ収集機: RTR500BM 生産終了機種: RTR-500MBS-A 充電器: RTR-600BD  生産終了機種 データ収集機: RTR-5W, WS-2 データロガー: TR-7Wシリーズ, WDR-3, WDR-7,

### AD-05A4

#### ACアダプタ



価格 2,500円(税込 2,750円)

入力	AC 100-240V
出力	DC 5V, 1A
周波数	50 / 60Hz
ケーブル長	1.8m
対応機種	データ収集機: RTR500BW

### AD-0620

#### 外部電源ユニット



価格 7,500円(税込 8,250円)

電源	単1アルカリ乾電池 (LR20)×3
電池寿命	約1年※
ケーブル長	1.8m
対応機種	データ収集機: RTR500BC  生産終了機種 データ収集機: RTR-500C データロガー: RTR-7シリーズ

※中継機として使用し、15分ごとにモニタ  
リングを行った場合

### AD-05A1

#### ACアダプタ



価格 1,500円(税込 1,650円)

入力	AC 100 7VA
出力	DC 5V, 0.5A
周波数	50 / 60Hz
ケーブル長	1.5 m
対応機種	ワイヤレスドングル: RTR-300

### BC-0204

#### バッテリー接続用アダプタ



価格 2,500円(税込 2,750円)

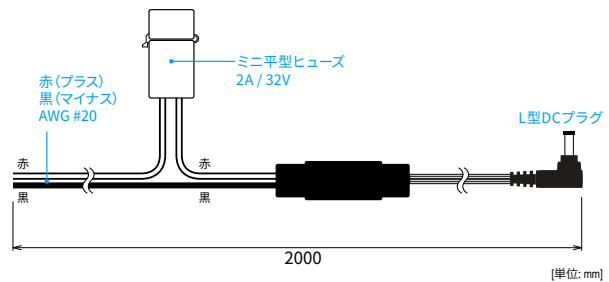

電源の条件	電圧 入力: DC 9~38V, 出力: DC 5V 電流 MAX 2A
その他	条件に合うバッテリーを別途用意してください。
対応機種	データ収集機: RTR500BM

## 壁面アタッチメント

### TR-5WK1



価格 2,000円(税込 2,200円)

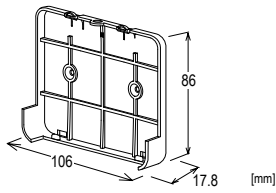

対応機種: RTR500BW  
 生産終了機種: WDR-3, WDR-7, WS-2, RTR-5W, RTR-500NW / 500AW  
 付属品:  
 本体固定用ネジ,  
 壁面固定用ネジ x 2, 両面テープ  
 材質: ポリカーボネート\*

### TR-05K3



価格 1,500円(税込 1,650円)

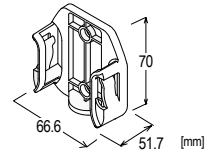

対応機種:  
 TR41 / 42, TR-51i / 52i / 55i,  
 RTR501B / 502B / 503B / 505B / 507B  
 生産終了機種:  
 RTR-501 / 502 / 503 / 505 / 507S / 507,  
 RTR-51A / 52A / 53A, RTR-52Pt, RVR-52,  
 TR-51S / 52S, TR-51/51A/52  
 付属品:  
 壁面固定用ネジ x 2, 両面テープ  
 材質: ポリカーボネート\*

### TR-5GK1



価格 3,000円(税込 3,300円)

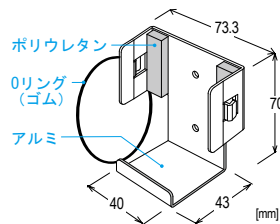

対応機種:  
 RTR500BM  
 生産終了機種: RTR-500MBS-A  
 付属品:  
 本体固定用Oリング,  
 壁面固定用ネジ x 2, 両面テープ  
 材質: アルミ

### TR-05K3L

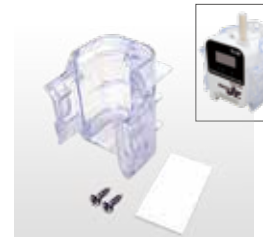

価格 2,000円(税込 2,200円)

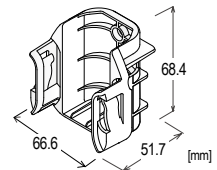

対応機種:  
 RTR501BL / 502BL / 503BL / 505BL / 507BL, TR45, TR41/42 \*1  
 生産終了機種:  
 RTR-501L / 502L / 503L / 505L / 507SL / 507L, RTR-51AL / 52AL / 53AL, RTR-52PtL, RVR-52L  
 付属品:  
 壁面固定用ネジ x 2, 両面テープ  
 材質: ポリカーボネート\*

\*1: TR41/42は大容量バッテリー、外部電源アダプタ装着時に利用可能です

### AT-50K1



価格 3,000円(税込 3,300円)

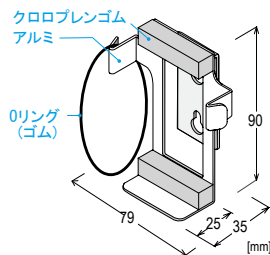

対応機種: RTR500BC  
 生産終了機種: RTR-500C  
 付属品:  
 本体固定用Oリング,  
 壁面固定用ネジ x 2, 両面テープ  
 材質: アルミ

### TR-07K2



価格 1,000円(税込 1,100円)

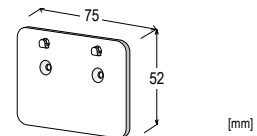

対応機種:  
 TR-71wb / 72wb / 72wb-S / 75wb,  
 TR-71nw / 72nw / 72nw-S / 75nw,  
 TR-74Ui / 74Ui-S / 73U, RTR-574 / 574-S  
 生産終了機種:  
 TR-71wf / 72wf / 72wf-S / 72wf-H / 75wf, TR-72nw-H, TR-74Ui-H,  
 RTR-574-H, TR-700Wシリーズ, TR-71Ui / 72Ui / 77Ui, TR-7Uシリーズ  
 付属品:  
 壁面固定用ネジ x 2, 両面テープ  
 材質: ポリカーボネート\*

### AT-76K1



価格 3,000円(税込 3,300円)

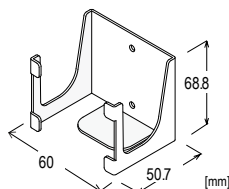

対応機種:  
 TR-76Ui / 76Ui-S, RTR-576 / 576-S  
 生産終了機種: TR-76Ui-H, RTR-576-H  
 付属品: 壁面固定用ネジ x 2  
 材質: アルミ

### AT-32K1



価格 800円(税込 880円)

対応機種: RTR-322  
 付属品: 壁面固定用ネジ x 2

\*ポリカーボネートは-30℃以下では強い衝撃を受けた際に亀裂が入る恐れがあります。

## アンテナ

### CSR-0011

#### LTEアンテナ



価格 2,300円(税込 2,530円)  
アンテナ高135mm  
SMAコネクタ  
対応機種: RTR500BM

### CEL-0151

#### 延長アンテナ



価格 2,800円(税込 3,080円)  
アンテナ高88.5mm  
ケーブル長1.5m  
RP-SMAコネクタ  
対応機種: RTR500BM

## 通信ケーブル

### US-15C

#### USB Mini-B 通信ケーブル



価格 1,500円(税込 1,650円)  
ケーブル長1.5m

PCとの通信用

### TR-6C10

#### シリアル通信ケーブル



TR-57DCi 付属  
価格 2,500円(税込 2,750円)  
ケーブル長1.0m

データ収集機とデータロガーの通信用

RTR-500DC ⇔ RTR-574/576

TR-57DCi ⇔ TR-74Ui/76Ui/73U,  
(生産終了機種 TR-71Ui/72Ui, TR-71U/72U)

生産終了機種 RTR-57U ⇔ 生産終了機種 TR-71U/72U

生産終了機種 TR-57U ⇔ (生産終了機種 TR-74Ui/76Ui/73U,  
TR-71Ui/72Ui/77Ui, TR-71U/72U, TR-71S/72S)

### TR-07C

#### シリアル通信ケーブル



価格 3,800円(税込 4,180円)  
ケーブル長1.5m  
D-sub9ピンコネクタ

PCとデータロガーの通信用※

PC ⇔ TR-74Ui / 76Ui / 73U

PCとデータ収集機の通信用※

PC ⇔ RTR500BC, TR-57DCi, RTR-500DC, 生産終了機種 RTR-500C

※別途公開の通信プロトコルを使用し、お客様ご自身でソフトウェアを作成していただければシリアル通信が可能となります。

### TR-4C10

#### シリアル通信ケーブル



価格 2,500円(税込 2,750円)  
ケーブル長1.0m

データ収集機とデータロガーの通信用

TR-57DCi,  
(生産終了機種 RTR-57U) ⇔ 生産終了機種 VR-71, TR-71S / 72S

生産終了品 TR-57U ⇔ 生産終了機種 VR-71

生産終了機種 RTR-57C ⇔ 生産終了機種 VR-71, TR-71S / 72S

生産終了機種 TR-57C ⇔ 生産終了機種 TR-71U / 72U

## 外部警報接続ケーブル

### AC0101



1,000円(税込1,100円)

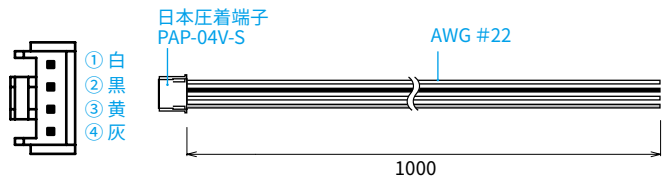

対応機種	RTR500BM / RTR-576※(生産終了品: RTR-500MBS-A) TR-76Ui※
使用条件	"RTR500Bシリーズヘルプ"または"TR-76Ui 操作ガイド"をご参照ください。 <a href="https://www.tandd.co.jp/manual/">https://www.tandd.co.jp/manual/</a>

※Sタイプ, Hタイプ含む



## ソフトウェアCD

### SO-15C1

#### TR-7wb/nw for Windows ソフトウェアセット

価格 2,000円(税込 2,200円)  
パッケージ内容:  
CD-ROM  
USB Mini-B通信ケーブル (US-15C)  
ソフトウェア:  
TR-7wb/nw for Windows  
T&D Graph



TR-7wb/nwシリーズの専用標準ソフトウェアをダウンロードできない場合にお求めください。

### SO-B1

#### RTR500B Series Software

価格 1,000円(税込 1,100円)  
パッケージ内容: CD-ROM  
ソフトウェア:  
RTR500BW for Windows  
RTR500BC for Windows  
RTR500BM for Windows  
RTR-600 設定ユーティリティ  
T&D Graph  
T&D Data Server



RTR500Bシリーズの専用標準ソフトウェアをダウンロードできない場合にお求めください。

## dongle

### RTR-300

#### ease専用ワイヤレスdongle

価格 3,900円(税込 4,290円)  
対応機種: RTR-322



電源	USB電力(5V)
無線通信規格	特定省電力無線(ARIB STD-T66)
無線通信距離	約50m(見通しの良い直線において)
本体動作環境	温度: 0~50°C 湿度: 90%RH以下(結露しないこと)