

Precision Balances

AND
エーアンド・デイ

FZ-i

FX-i

Series



FZ-iWP
校正用分銅内蔵型 防塵・防滴
FX-iWP
標準型(校正用分銅なし) 防塵・防滴



FZ-i
校正用分銅内蔵型
FX-i
標準型(校正用分銅なし)

クイックUSB

別売のUSBインタフェース:FXi-02JAの使用により、計量値をUSB経由でパソコンに送信可能。通信の設定や、ドライバーのインストールは不要で、簡単にデータをExcelやWordなどに入力できます。
(双方向通信や統計演算出力、GLP出力の取込には、別売のUSBコンバータ AX-USB-9Pをご利用ください。) ★特許出願中

B5サイズ

コンパクトで扱いやすいB5サイズ。わずかなスペースに設置でき、天びんまわりもスッキリします。

イーサネットインタフェース

別売のFXi-08JAの使用により、LAN上のパソコンと双方向通信を行い、複数の天びんのデータを1台のパソコンに取り込むことが可能です。
《専用通信ソフトWinCT-Plus付属》

充電式内蔵バッテリー

天びん本体に内蔵でき、電源のない場所での使用も可能です。
(別売: FXi-09JA)



クッキリ見やすい青色蛍光表示

周囲の明るさや読みとり角度にかかわらず、計量値が明確に見え、読みとりミスを防ぎます。

統計演算機能

本体に、計量値の合計・最大・最小・範囲(最大-最小)、平均、標準偏差や変動係数を表示・出力します。

ブザー搭載

キーの操作時やコンパレータ判定時にブザーを鳴らすことができます。(ON/OFF可能)

C-SHS (Compact-Super Hybrid Sensor) 搭載

新世代の計量センサーシステムSHSのもつ高速応答(約1秒)や高速安定性を維持し、コンパクト化しました。★特許申請中

データ出力機能

オートプリント極性や幅設定、データ出力間隔、オートフィード、データ出力後のオートリゼロ設定が可能です。

床下秤量

床下秤量により、磁気をおびたものの測定や比重測定も可能です。《床下秤量金具標準装備》

防塵設計

電子部品を上ケースに組み込んだゴミや液体の侵入に強い構造を採用。

動物計量

計量値の平均値をホールドすることができ動物も正しくはかることができます。



(FXi-12JA)

GLP・GMP・GCP・ISO対応出力

プリンターとの接続によりGLP・GMP・GCP・ISOで求められる、日付け、時刻、ID、校正及びチェック等の記録を残せます。日常の保守点検の記録管理が便利です。

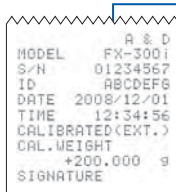

5種類の計量モード

g(グラム)、pcs(個数)、%(パーセント)、ct(カラット)、mom(もんめ)

個数モード

面倒で手間のかかる、個数を数える作業も正確で簡単に行えます。

パーセントモード

基準となる質量を100%とした時に、計量値がどの程度の割合になるかを表示します。はかりこんだり、試料のバラつきをみる時に便利です。

Windowsにデータ直送 WinCT®

弊社ホームページより、計量データをWindowsに取り込める特製ソフトWinCTをダウンロードすると、データをExcelやWordなどに読みこんだり、テキストファイルに保存できます。

※ 本器とパソコンを接続する為のRS-232Cケーブルは、別途お求めください。(AX-KO2466-200)

コンパレータ表示

2つの数値(上下限值)を設定し、「HI」「OK」「LO」の表示で良否判定が可能。仕分け作業に便利です。

堅牢なボディ

上ケースにアルミダイキャスト、下ケースにはステンレススチールを採用。

RS-232C標準装備

インタフェース付きで、プリンターやPCと簡単に接続できます。

校正用分銅内蔵型 FZ-i



◀大型風防FXi-11JA(別売)
★特許申請中



◀小型風防(全機種標準装備)
★特許取得済



校正時には小型風防を使用してください。

分銅内蔵

ワンタッチでいつでも高精度計量

小型風防標準装備

全機種

FZ-iシリーズ

モデル	FZ-120i	FZ-200i	FZ-300i	FZ-1200i	FZ-2000i	FZ-3000i
ひょう量	122g	220g	320g	1220g	2200g	3200g
最小表示	0.001g			0.01g		
計量皿寸法	φ130mm			φ150mm		
標準価格(税込価格)	¥79,000(¥82,950)	¥89,000(¥93,450)	¥99,000(¥103,950)	¥79,000(¥82,950)	¥89,000(¥93,450)	¥99,000(¥103,950)

※大型風防 FXi-11JAは別売

標準型

FX-i



◀大型風防FXi-11JA(別売)
★特許申請中



◀小型風防(標準装備)※
★特許取得済

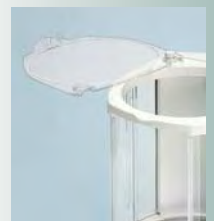

風防のトップが全面開口(左右に回転)★特許申請中
……〈FZ-i, FX-i共通〉……

大型風防(別売)

オープンしたドアを本体に収納し、余分なスペースが不要です。
また、ワンタッチで取り外しが可能で清掃が容易です。

FX-iシリーズ

モデル	FX-120i	FX-200i	FX-300i	FX-1200i	FX-2000i	FX-3000i
ひょう量	122g	220g	320g	1220g	2200g	3200g
最小表示	0.001g			0.01g		
計量皿寸法	φ130mm			φ150mm		
標準価格(税込価格)	¥59,000(¥61,950)	¥74,000(¥77,700)	¥79,000(¥82,950)	¥59,000(¥61,950)	¥74,000(¥77,700)	¥79,000(¥82,950)

※小型風防 FX-120i/200i/300iに標準装備・FX-1200i/2000i/3000i用は別売 ※大型風防 FXi-11JAは別売

IP65

最小表示

1mgで防塵・防滴

粉塵の舞う環境や水滴がつくサンプルの計量に最適です。
(IP65) ★特許取得済



粉体の舞う環境や、水滴がつくサンプルでも安心して計量

クイックUSB

別売のUSBインタフェース:FXi-02JAの使用により、計量値をUSB経由でパソコンに送信可能。通信の設定や、ドライバーのインストールは不要で、簡単にデータをExcelやWordなどに入力できます。(双方向通信や統計演算出力、GLP出力の取込には、別売のUSBコンバータAX-USB-9Pをご利用ください。)防塵・防滴仕様にはなりません。
★特許出願中

イーサネットインタフェース

別売のFXi-08JAの使用により、LAN上のパソコンと双方向通信を行い、複数の天びんのデータを1台のパソコンに取り込むことが可能です。
《専用通信ソフトWinCT-Plus付属》
防塵・防滴仕様にはなりません。

B5サイズ

コンパクトで扱いやすいB5サイズ。
わずかなスペースに設置でき、
天びんまわりもスッキリします。

FXi-08JAに付属の「WinCT-Plus」により、1台のパソコンでLANやRS-232Cで接続した複数の計量器のデータを収集。コマンドにより計量器のコントロールも可能。



充電式内蔵バッテリー

天びん本体に内蔵でき、電源のない場所での使用も可能です。(別売:FXi-09JA) 防塵・防滴仕様にはなりません。

クッキリ見やすい青色蛍光表示

周囲の明るさや読みとり角度にかかわらず、計量値が明確に見え、読みとりミスを防ぎます。

統計演算機能

本体に、計量値の合計・最大・最小・範囲(最大-最小)、平均、標準偏差や変動係数を表示・出力します。

ブザー搭載

キーの操作時やコンパレータ判定時にブザーを鳴らすことができます。(ON/OFF可能)

C-SHS(Compact-Super Hybrid Sensor)搭載

新世代の計量センサーシステムSHSのもつ高速応答(約1秒)や高速安定性を維持し、コンパクト化しました。★特許申請中

データ出力機能

オートプリント極性や幅設定、データ出力間隔、オートフィード、データ出力後のオートリゼロ設定が可能です。

床下秤量

床下秤量により、磁気をおびたものの測定や比重測定も可能です。《床下秤量金具標準装備》

防塵設計

電子部品を上ケースに組み込んだゴミや液体の侵入に強い構造を採用。

動物計量

計量値の平均値をホールドすることができます。動物も正しくはかることができます。



(FXi-12JA)

GLP・GMP・GCP・ISO対応出力

プリンターとの接続によりGLP・GMP・GCP・ISOで求められる、日付け、時刻、ID、校正及びチェック等の記録を残せます。日常の保守点検の記録管理が便利です。

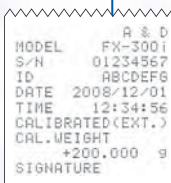

5種類の計量モード

g(グラム)、pcs(個数)、%(パーセント)、ct(カラット)、mom(もんめ)

個数モード

面倒で手間のかかる、個数を数える作業も正確で簡単に行えます。

パーセントモード

基準となる質量を100%とした時に、計量値がどの程度の割合になるかを表示します。はかりこんだり、試料のバラつきをみる時に便利です。

Windowsにデータ直送 WinCT®

弊社ホームページより、計量データをWindowsに取り込める特製ソフトWinCTをダウンロードすると、データをExcelやWordなどに読みこんだり、テキストファイルに保存できます。

※ 本器とパソコンを接続する為のRS-232Cケーブルは、別途お求めください。(AX-KO2466-200)

コンパレータ表示

2つの数値(上下限值)を設定し、「HI」「OK」「LO」の表示で良否判定が可能。仕分け作業に便利です。

堅牢なボディ

上ケースにアルミダイキャスト、下ケースにはステンレススチールを採用。

防塵・防滴用RS-232Cケーブル(別売)

防塵・防滴仕様のまま外部機器と通信できます。
AX-KO2737-500-JA

※ プリンタに接続する場合には、市販のジェンダーチェンジャーが別途必要となります。



防塵・防滴 校正用分銅内蔵型

FZ-iWP



◀大型風防FXi-WP-11JA(別売)
★特許申請中



◀小型風防(全機種標準装備)
★特許取得済



校正時には小型風防を使用してください。

分銅内蔵

ワンタッチでいつでも高精度計量

小型風防標準装備

全機種

FZ-iWPシリーズ

モデル	FZ-120iWP	FZ-200iWP	FZ-300iWP	FZ-1200iWP	FZ-2000iWP	FZ-3000iWP
ひょう量	122g	220g	320g	1220g	2200g	3200g
最小表示	0.001g				0.01g	
防塵・防水仕様	IP65					
計量皿寸法	φ130mm			φ150mm		
標準価格(税込価格)	¥99,000(¥103,950)	¥109,000(¥114,450)	¥119,000(¥124,950)	¥99,000(¥103,950)	¥109,000(¥114,450)	¥119,000(¥124,950)

※大型風防 FXi-WP-11JAは別売

防塵・防滴 標準型

FX-iWP



◀大型風防FXi-WP-11JA(別売)
★特許申請中



◀小型風防(標準装備)※
★特許取得済

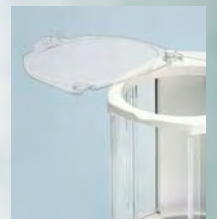

風防のトップが全面開口(左右に回転)★特許申請中
…〈FZ-iWP、FX-iWP共通〉…

大型風防(別売)

オープンしたドアを本体に収納し、余分なスペースが不要です。
また、ワンタッチで取り外しが可能で清掃が容易です。

FX-iWPシリーズ

モデル	FX-120iWP	FX-200iWP	FX-300iWP	FX-1200iWP	FX-2000iWP	FX-3000iWP
ひょう量	122g	220g	320g	1220g	2200g	3200g
最小表示	0.001g				0.01g	
防塵・防水仕様	IP65					
計量皿寸法	φ130mm			φ150mm		
標準価格(税込価格)	¥79,000(¥82,950)	¥94,000(¥98,700)	¥99,000(¥103,950)	¥79,000(¥82,950)	¥94,000(¥98,700)	¥99,000(¥103,950)

※小型風防 FX-120iWP/200iWP/300iWPに標準装備・FX-1200iWP/2000iWP/3000iWP用は別売 ※大型風防 FXi-WP-11JAは別売

分銅内蔵型 **FZ-i**仕様

モデル	FZ-120i		FZ-200i		FZ-300i		FZ-1200i		FZ-2000i		FZ-3000i					
ひょう量	122g		220g		320g		1220g		2200g		3200g					
最小表示			0.001g						0.01g							
直線性			±0.002g						±0.02g							
繰り返し性(標準偏差)			0.001g						0.01g							
安定所要時間(FAST設定時の代表値)	約1秒															
内蔵分銅による調整後の精度(※)	±0.010g(ひょう量にて)								±0.10g(ひょう量にて)				±0.15g(ひょう量にて)			
感度ドリフト(10~30°C)	±2ppm/°C															
動作温湿度範囲	5°C~40°C、RH85%以下(結露しないこと)															
表示書き換え間隔	約5回/秒、10回/秒または20回/秒															
表示モード	g、pcs(個数)、%(パーセント)、ct(カラット)、mom(もんめ)															
個数モード	最小単位質量	0.001g								0.01g						
	サンプル数	5、10、25、50または100個														
パーセントモード	最小100%質量	0.100g								1.00g						
	パーセント最小表示	0.01%、0.1%、1%(100%質量により自動切り替え)														
カラット	ひょう量	610ct		1100ct		1600ct		6100ct		11000ct		16000ct				
	最小表示			0.005ct						0.05ct						
もんめ	ひょう量	32mom		58mom		85mom		325mom		586mom		853mom				
	最小表示	0.0005mom								0.005mom						
通信機能	RS-232C(標準装備)															
計量皿寸法	φ130mm						φ150mm									
外形寸法	193(W)×262.5(D)×85.5(H)mm															
電源	ACアダプタ(TB109またはTB237)、入力:AC100V(+10%,-15%) 50Hz/60Hz、消費電力:約11VA(ACアダプタ含む)															
質量	約3.0kg															
標準付属品	ACアダプタ、取扱説明書、小型風防(全機種)、保護カバー															
標準価格(税込価格)	¥79,000(¥82,950)	¥89,000(¥93,450)	¥99,000(¥103,950)	¥79,000(¥82,950)	¥89,000(¥93,450)	¥99,000(¥103,950)	¥79,000(¥82,950)	¥89,000(¥93,450)	¥99,000(¥103,950)	¥79,000(¥82,950)	¥89,000(¥93,450)	¥99,000(¥103,950)				
JANコード	4981046603997	4981046604000	4981046604017	4981046604024	4981046604031	4981046604048	4981046604055	4981046604062	4981046604079	4981046604086	4981046604093	4981046604100				

※使用環境が良く、小型風防を使用した状態で、内蔵分銅による校正(調整)直後の精度です。計量皿の材質=SUS304

標準型 **FX-i**仕様

モデル	FX-120i		FX-200i		FX-300i		FX-1200i		FX-2000i		FX-3000i		
ひょう量	122g		220g		320g		1220g		2200g		3200g		
最小表示			0.001g						0.01g				
直線性			±0.002g						±0.02g				
繰り返し性(標準偏差)			0.001g						0.01g				
安定所要時間(FAST設定時の代表値)	約1秒												
感度ドリフト(10~30°C)	±2ppm/°C												
動作温湿度範囲	5°C~40°C、RH85%以下(結露しないこと)												
表示書き換え間隔	約5回/秒、10回/秒または20回/秒												
表示モード	g、pcs(個数)、%(パーセント)、ct(カラット)、mom(もんめ)												
個数モード	最小単位質量	0.001g								0.01g			
	サンプル数	5、10、25、50または100個											
パーセントモード	最小100%質量	0.100g								1.00g			
	パーセント最小表示	0.01%、0.1%、1%(100%質量により自動切り替え)											
カラット	ひょう量	610ct		1100ct		1600ct		6100ct		11000ct		16000ct	
	最小表示			0.005ct						0.05ct			
もんめ	ひょう量	32mom		58mom		85mom		325mom		586mom		853mom	
	最小表示	0.0005mom								0.005mom			
通信機能	RS-232C(標準装備)												
計量皿寸法	φ130mm						φ150mm						
外形寸法	193(W)×262.5(D)×85.5(H)mm												
電源	ACアダプタ(TB109またはTB237)、入力:AC100V(+10%,-15%) 50Hz/60Hz、消費電力:約11VA(ACアダプタ含む)												
質量	約2.5kg												
標準付属品	ACアダプタ、取扱説明書、小型風防(FX-120i、200i、300iのみ)、保護カバー												
標準価格(税込価格)	¥59,000(¥61,950)	¥74,000(¥77,700)	¥79,000(¥82,950)	¥59,000(¥61,950)	¥74,000(¥77,700)	¥79,000(¥82,950)	¥59,000(¥61,950)	¥74,000(¥77,700)	¥79,000(¥82,950)	¥59,000(¥61,950)	¥74,000(¥77,700)	¥79,000(¥82,950)	
JANコード	4981046602020	4981046602037	4981046602044	4981046602051	4981046602068	4981046602075	4981046602082	4981046602089	4981046602096	4981046602103	4981046602110	4981046602117	

計量皿の材質=SUS304

防塵・防滴/分銅内蔵型 **FZ-iWP**仕様

モデル	FZ-120iWP		FZ-200iWP		FZ-300iWP		FZ-1200iWP		FZ-2000iWP		FZ-3000iWP					
ひょう量	122g		220g		320g		1220g		2200g		3200g					
最小表示			0.001g						0.01g							
直線性			±0.002g						±0.02g							
繰り返し性(標準偏差)			0.001g						0.01g							
安定所要時間(FAST設定時の代表値)	約1秒															
内蔵分銅による調整後の精度(※)	±0.010g(ひょう量にて)								±0.10g(ひょう量にて)				±0.15g(ひょう量にて)			
感度ドリフト(10~30°C)	±2ppm/°C															
動作温湿度範囲	5°C~40°C、RH85%以下(結露しないこと)															
表示書き換え間隔	約5回/秒、10回/秒または20回/秒															
表示モード	g、pcs(個数)、%(パーセント)、ct(カラット)、mom(もんめ)															
個数モード	最小単位質量	0.001g								0.01g						
	サンプル数	5、10、25、50または100個														
パーセントモード	最小100%質量	0.100g								1.00g						
	パーセント最小表示	0.01%、0.1%、1%(100%質量により自動切り替え)														
カラット	ひょう量	610ct		1100ct		1600ct		6100ct		11000ct		16000ct				
	最小表示			0.005ct						0.05ct						
もんめ	ひょう量	32mom		58mom		85mom		325mom		586mom		853mom				
	最小表示	0.0005mom								0.005mom						
通信機能	RS-232C(標準装備)															
防塵・防滴仕様	IP65															
計量皿寸法	φ130mm						φ150mm									
外形寸法	193(W)×262.5(D)×85.5(H)mm															
電源	ACアダプタ(TB109またはTB237)、入力:AC100V(+10%,-15%) 50Hz/60Hz、消費電力:約11VA(ACアダプタ含む)															
質量	約3.2kg															
標準付属品	ACアダプタ、取扱説明書、小型風防(全機種)、保護カバー															
標準価格(税込価格)	¥99,000(¥103,950)	¥109,000(¥114,450)	¥119,000(¥124,950)	¥99,000(¥103,950)	¥109,000(¥114,450)	¥119,000(¥124,950)	¥99,000(¥103,950)	¥109,000(¥114,450)	¥119,000(¥124,950)	¥99,000(¥103,950)	¥109,000(¥114,450)	¥119,000(¥124,950)				
JANコード	4981046604734	4981046604741	4981046604758	4981046604765	4981046604772	4981046604789	4981046604796	4981046604803	4981046604810	4981046604817	4981046604824	4981046604831				

※使用環境が良く、小型風防を使用した状態で、内蔵分銅による校正(調整)直後の精度です。計量皿の材質=SUS304

防塵・防滴型 **FX-iWP** 仕様

モデル	FX-120iWP	FX-200iWP	FX-300iWP	FX-1200iWP	FX-2000iWP	FX-3000iWP
ひょう量	122g	220g	320g	1220g	2200g	3200g
最小表示		0.001g			0.01g	
直線性		±0.002g			±0.02g	
繰り返し性(標準偏差)		0.001g			0.01g	
安定所要時間(FAST設定時の代表値)	約1秒					
感度ドリフト(10~30°C)	±2ppm/°C					
動作温度範囲	5°C~40°C、RH85%以下(結露しないこと)					
表示書き換え間隔	約5回/秒、10回/秒 または 20回/秒					
表示モード	g、pcs(個数)、%(パーセント)、ct(カラット)、mom(もんめ)					
個数モード	最小単位質量	0.001g			0.01g	
	サンプル数	5、10、25、50または100個				
パーセントモード	最小100%質量	0.100g			1.00g	
	パーセント最小表示	0.01%、0.1%、1%(100%質量により自動切り替え)				
カラット	ひょう量	610ct	1100ct	1600ct	6100ct	11000ct
	最小表示	0.005ct				
もんめ	ひょう量	32mom	58mom	85mom	325mom	586mom
	最小表示	0.0005mom			0.005mom	
通信機能	RS-232C(標準装備)					
防塵・防滴仕様	IP65					
計量皿寸法	φ130mm			φ150mm		
外形寸法	193(W)×262.5(D)×85.5(H)mm					
電源	ACアダプタ(TB109またはTB237)、入力:AC100V(+10%,-15%) 50Hz/60Hz、消費電力:約11VA(ACアダプタ含む)					
質量	約2.7kg					
標準付属品	ACアダプタ、取扱説明書、小型風防(FX-120iWP、200iWP、300iWPのみ)、保護カバー					
標準価格(税込価格)	¥79,000(¥82,950)	¥94,000(¥98,700)	¥99,000(¥103,950)	¥79,000(¥82,950)	¥94,000(¥98,700)	¥99,000(¥103,950)
JANコード	4981046603294	4981046603300	4981046603317	4981046603324	4981046603331	4981046603348

計量皿の材質= SUS304

別売品

FXi-02JA*1	USBインターフェース(ケーブル付)	¥ 8,000(税込価格¥ 8,400)	AD-1688	ポケットロガー	¥18,000(税込価格¥18,900)
FXi-08JA*1	イーサネット・インターフェース*	¥30,000(税込価格¥31,500)	AD-8527	クイックUSBアダプター	¥16,000(税込価格¥16,800)
FXi-09JA*1*4	充電式内蔵バッテリーユニット	¥28,000(税込価格¥29,400)	AD-8121B	コンパクト・プリンタ	¥65,000(税込価格¥68,250)
FXi-10JA	小型風防(アクリル製)FZ-i、FX-i用	¥ 4,000(税込価格¥ 4,200)	AD-8920	外部表示器	¥25,000(税込価格¥26,250)
FXi-WP-10JA	小型風防(アクリル製)FZ-iWP、FX-iWP用	¥ 4,000(税込価格¥ 4,200)	AD-8922	外部コントローラー	¥36,000(税込価格¥37,800)
FXi-11JA	大型風防(ポリカーボネイト製)FZ-i、FX-i用	¥15,000(税込価格¥15,750)	AX-FXi-31	本体カバー(5枚セット)	¥ 3,500(税込価格¥ 3,675)
FXi-WP-11JA	大型風防(ポリカーボネイト製)FZ-iWP、FX-iWP用	¥15,000(税込価格¥15,750)	AX-KO2466-200	RS-232Cケーブル(9P-9P)	¥ 5,000(税込価格¥ 5,250)
FXi-12JA	動物計量皿 ひょう量1220g、2200g、3200g機種用 (開口部φ150mm、高さ130mm)	¥15,000(税込価格¥15,750)	AX-KO2737-500JA*2	防滴用RS-232Cケーブル(9P-9P)	¥20,000(税込価格¥21,000)
FXi-15JA	キャリングケース	¥30,000(税込価格¥31,500)	AX-USB-9P*3	USBコンバーターケーブルセット	¥10,000(税込価格¥10,500)
AD-1651	パイロースプーン	¥25,000(税込価格¥26,250)	AX-CARATPAN-WJA	宝石・貴金属・微小部品測定用専用皿(容量120mℓ、材質アルミ) 2個セット(銀色)	¥ 3,000(税込価格¥ 3,150)
AD-1683	除電器(イオナイザー)	¥54,000(税込価格¥56,700)	AX-CARATPAN-BJA	宝石・貴金属・微小部品測定用専用皿(容量120mℓ、材質アルミ) 2個セット(黒色)	¥ 3,000(税込価格¥ 3,150)
AD-1684	静電気測定器	¥83,000(税込価格¥87,150)			

大型風防、小型風防は全機種に取り付けが可能です。

※ 専用ソフトウェア付属(LAN用データ収集)

*1. FXi-02JA、FXi-08JA、FXi-09JAは、同時に使用できません。FZ-iWP/FX-iWPシリーズは、FXi-02JA、FXi-08JA、FXi-09JAをご使用の場合、防塵・防滴仕様にはなりません。

*2. 標準のRS-232Cインターフェースを防塵・防滴仕様(IP65)相当にするには、別売の防滴用RS-232Cケーブル(AX-KO2737-500JA)を使用してください。

通常のRS-232Cケーブル(AX-KO2466-200)では防滴仕様になりません。また、プリンタに接続する場合には、市販のジェンダーチェンジャーが別途必要となります。

*3. 防塵・防滴仕様で使用するには別売の防滴用ケーブル(AX-KO2737-500JA)を使用してください。

*4. 本体出荷時のみ取付可能です。

外形寸法(mm)

計量皿寸法(mm)	モデル	A直径
FX-120i/200i/300i FX-120i/200i/300i FX-120iWP/200iWP/300iWP FX-120iWP/200iWP/300iWP		φ130
FX-1200i/2000i/3000i FX-1200i/2000i/3000i FX-1200iWP/2000iWP/3000iWP FX-1200iWP/2000iWP/3000iWP		φ150

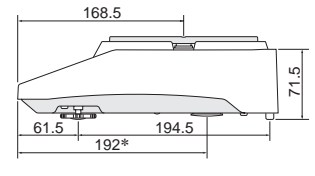
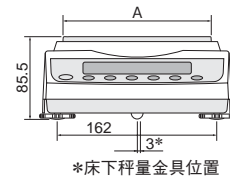
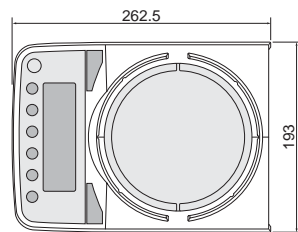

*床下秤量金具位置

小型風防寸法(mm)

(FXi-10JA/FXi-WP-10JA)

・FZ-i/FZ-iWPシリーズは全機種標準付属

・FX-120i/FX-120iWP/

FX-200i/FX-200iWP/

FX-300i/FX-300iWP

には標準付属

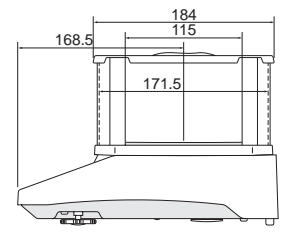
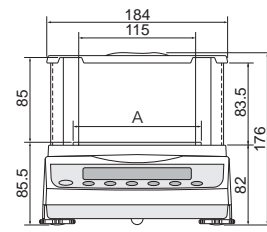
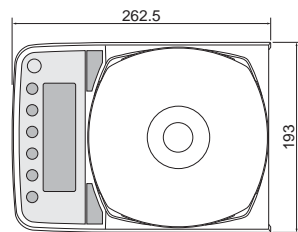

大型風防寸法(mm)

(FXi-11JA/FXi-WP-11JA)

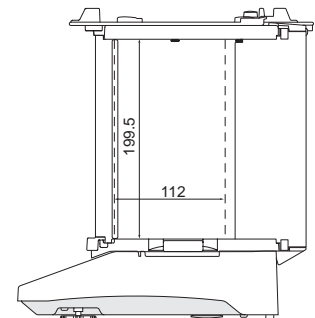
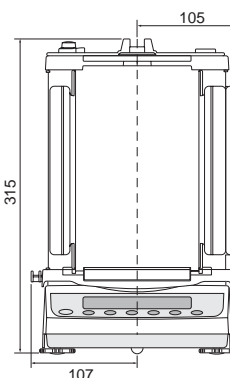
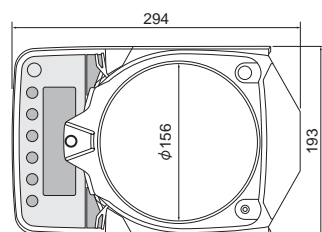

天びんを精度高くお使いいただくために、
ぜひ校正用分銅のご利用をお勧めします。

JCSS校正、証明書の発行も承ります。

詳しくは、お近くの弊社営業所、または
お客様相談センター(0120-514-019)まで
お問合せください。

カラット天びん

高精度0.001ct、ジュエリー測定用

FZ-CT/FX-CT



校正用分銅内蔵

分銅内蔵

ワンタッチでいつでも高精度計量



標準



宝石測定用専用皿

黒色・銀色 各1個標準付属

大型風防標準装備

★特許申請中

クイックUSB

FXi-02JAの使用により、計量値をUSB経由でPCに送信可能です。★特許出願中

B5サイズ

コンパクトで扱いやすいB5サイズ。
わずかなスペースに設置できます。

C-SHS搭載

Compact-Super Hybrid Sensor
(計量センサーシステム)
応答速度 約1秒 ★特許申請中

統計演算機能

計量値を統計処理し、
結果を表示・出力する機能です。

イーサネットインタフェース

別売のFXi-08JAの使用により、LAN上のパソコンと双方向通信を行い、複数の天びんのデータを1台のパソコンに取り込むことが可能です。《専用通信ソフトWinCT-Plus付属》

GLP・GMP・GCP・ISO対応出力

プリンターとの接続によりGLP・GMP・GCP・ISOで求められる、日付け、時刻、ID、校正及びチェック等の記録を残せます。日常の保守点検の記録管理が便利です。

充電式内蔵バッテリー

天びん本体に内蔵でき、電源のない場所での使用も可能です。
(別売：FXi-09JA)

動物計量

計量値の平均値をホールドすることができ
動物も正しくはかることができます。

コンパレータ表示

2つの数値(上下限值)を設定、「HI」「OK」「LO」の表示で
良否判定・仕分けに便利です。

床下秤量

床下秤量により、磁気をおびたものの測定や
比重測定も可能です。《床下秤量金具標準装備》

RS-232C標準装備

インタフェース付きで、
プリンターやPCと簡単に接続できます。

5種類の計量モード

g(グラム)、pcs(個数)、%(パーセント)、
ct(カラット)、mom(もんめ)

分銅内蔵型 FZ-CT仕様

モデル	FZ-300CT	FZ-600CT
ひょう量	310ct/62g	610ct/122g
最小表示	0.001ct/0.001g	
個数モード	計数可能最小単位質量	0.001g
	サンプル数	5、10、25、50または100個
パーセントモード	100%登録最小質量	0.100g
	パーセント最小表示	0.01%、0.1%、1%(100%質量により自動切り替え)
計量皿寸法	φ90mm	
標準価格(税込価格)	¥105,000(¥110,250)	¥110,000(¥115,500)
JANコード	4981046604680	4981046604697

計量皿の材質=SUS304

標準型 FX-CT仕様

モデル	FX-300CT	FX-600CT
ひょう量	310ct/62g	610ct/122g
最小表示	0.001ct/0.001g	
個数モード	計数可能最小単位質量	0.001g
	サンプル数	5、10、25、50または100個
パーセントモード	100%登録最小質量	0.100g
	パーセント最小表示	0.01%、0.1%、1%(100%質量により自動切り替え)
計量皿寸法	φ90mm	
標準価格(税込価格)	¥85,000(¥89,250)	¥90,000(¥94,500)
JANコード	4981046603478	4981046603485

計量皿の材質=SUS304

測定器の総合商社
株式会社 佐藤商事
SATO SHOUJI INC.

☎ (044) 738-0622 FAX (044) 738-0623

〒211-0063 川崎市中原区小杉町 1-403 武蔵小杉タワープレイス 5階

ホームページ：http://www.ureruzo.com/ 測定器販売のサトテック：http://satotech.com/