

高荷重タイプメカニカルフォースゲージ PSH シリーズ

最大 3000N まで対応の高荷重タイプメカニカルフォースゲージです。
高荷重の引張強度もしくは圧縮強度試験に最適です。
止め針機構付でピーク値の測定が可能です。
指針ゼロ点調整機構によってアタッチメントなどの重量の補正が可能です。
丈夫な構造・電源不要のため、電源が無い場合でもご利用いただけます。



PSH-1000N



PSH 標準セット

使用イメージ

付属ハンドルを取付ることで安定な測定が可能です



手動スタンドと組み合わせて使用することで再現性の高い測定が可能になります



[主な製品機能]

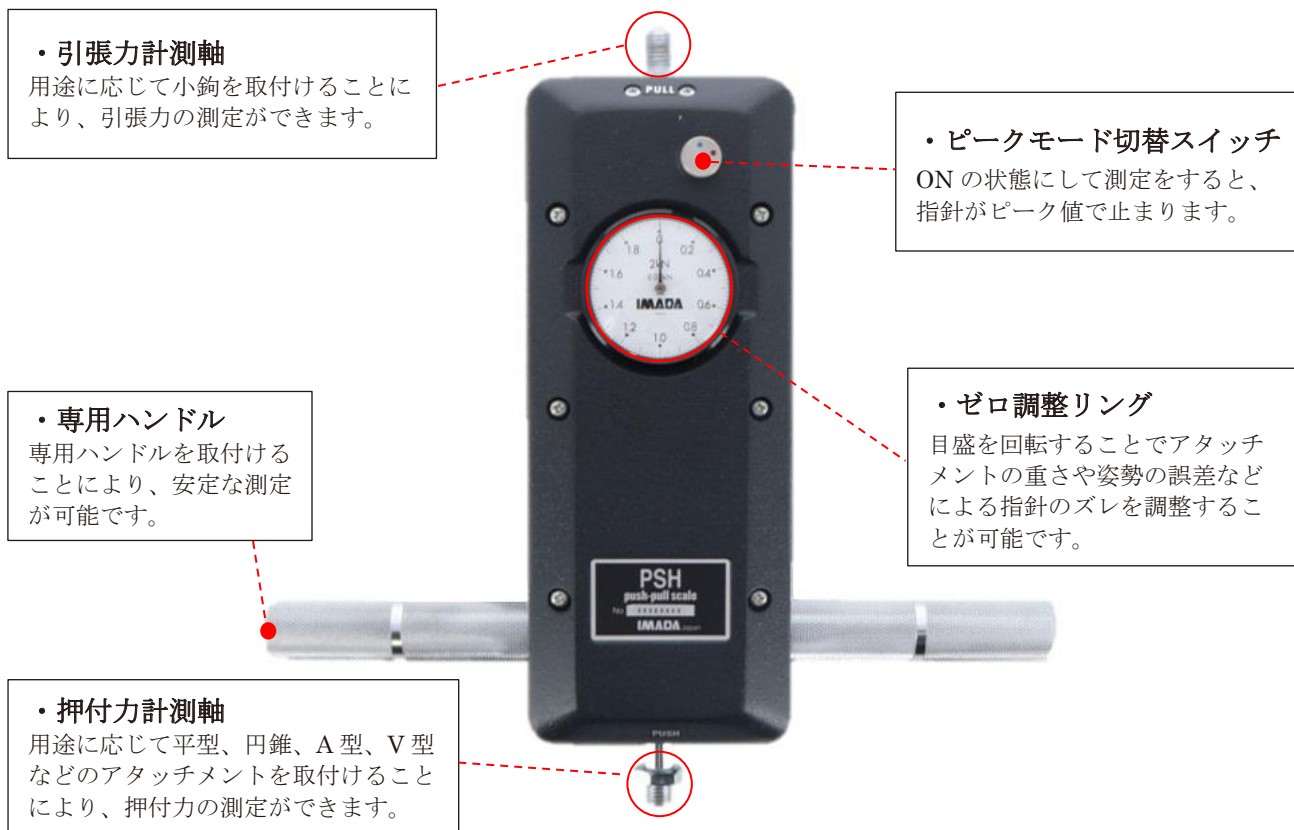









製品仕様		
型式	PSH	PSH (輸出用モデル) ※1
ストローク	10mm	
測定単位	型式一覧表を参照してください	
表示方式	リアルタイム/ピークモード (切替式)	
目盛 ※2	100 等分	
精度	許容誤差±0.1%F.S 以内	
使用温度	0～+40℃	
寸法	外観図を参照してください	
重量 ※3	約 3.1kg	
付属品	アタッチメント 6 点、専用ハンドルバー 2 本、取扱説明書、フォースゲージ取付板用専用ボルト 4 本、収納ケース、検査成績書等	

※ バネ式測定器の為、破壊試験のような大きな衝撃、連続した震動が発生する測定には不向きです。

※1 計量法により、輸出用モデルは日本国内で販売できません。

※2 3000N、300K、300lb の目盛は 120 等分です。

※3 レンジにより重量は若干異なります。

8つの付属アタッチメント			
小鉤 B-1	平型 B-2	円錐 B-3	A型 B-4
			
V型 B-5	接続ロッド B-6	専用ハンドル B-7	専用取付ボルト B-8
			

型式一覧表 (N 単位)				
型式	最大荷重	最小目盛	計測軸	付属アタッチメント
PSH-500N	500N	5N	M10	B-1~B-8
PSH-1000N	1000N	10N		
PSH-2000N	2000N	20N		
PSH-3000N	3000N	25N		

輸出用モデル (kgf 単位) ※				
型式	最大荷重	最小目盛	計測軸	付属アタッチメント
PSH-50K	50kgf	0.5kgf	M10	B-1~B-8
PSH-100K	100kgf	1kgf		
PSH-200K	200kgf	2kgf		
PSH-300K	300kgf	2.5kgf		

※ 計量法により、輸出用モデルは日本国内で販売できません。

輸出用モデル (lbf 単位) ※				
型式	最大荷重	最小目盛	計測軸	付属アタッチメント
PSH-200lb	200lbf	2lbf	M10	B-1~B-8
PSH-300lb	300lbf	2.5lbf		
PSH-500lb	500lbf	5lbf		

※ 計量法により、輸出用モデルは日本国内で販売できません。

関連製品		
シンプルタイプ メカニカルフォースゲージ FB/FS シリーズ	精密タイプ メカニカルフォースゲージ PSM シリーズ	デジタルフォースゲージ ZTS/ZTA シリーズ
		
安定した精度で低価格にまとめた普及型。最大荷重 10N～500N。	目盛等分が細かく、精密測定に適した精密型。最大荷重 20N～500N。	高い応答性と多彩な機能で精密な測定に対応するデジタルタイプ。
高荷重型 デジタルフォースゲージ ZTS/ZTA シリーズ	縦型手動計測スタンド HV シリーズ	横型手動スタンド SH シリーズ
		
ZTS・ZTA シリーズと同様の機能を持ち、最大 5000N まで対応した高荷重タイプ。最大荷重 2500N～5000N。	ヘッドの可動範囲が広く、大きなサンプル、伸縮するサンプルの測定に対応。最大荷重 500N～3000N。	サンプルの置きやすい横型スタンド。ギヤ送りによる安定した測定が可能。最大荷重 1000N～3000N。

※ 個別製品の詳しい情報は、各製品ページ内にある詳細仕様書をご確認ください。

[外観図]

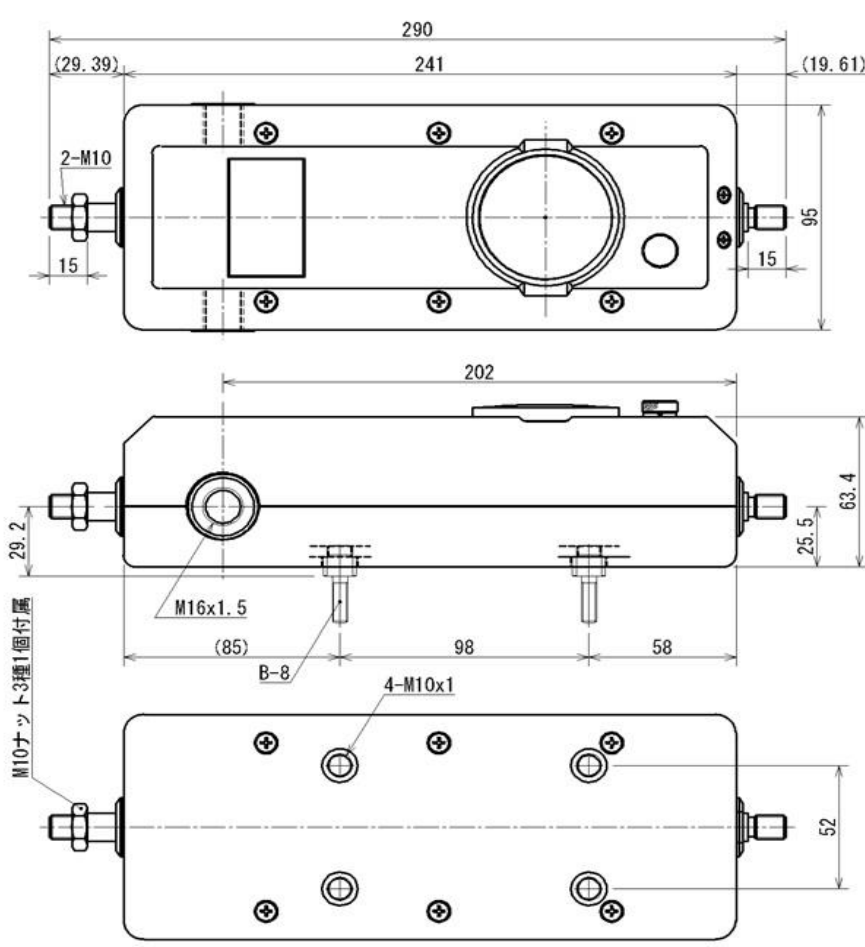

単位：mm

[校正証明書・ISO 校正サービス]

- 本機種では、オプションにより校正証明書・トレーサビリティチャートを発行することが可能です。また、ISO/IEC17025に準拠した校正も行えますので、信頼性の高い校正が必要な方は、お問い合わせください。

[注意事項]

- 本記載事項は、改良等のため予告なく変更することがありますのでご了承ください。
- 本仕様書は製品の選定及び取扱い上の注意などを理解するためのものであり、様々な特性や安全性を保証するものではありません。
- 本製品は荷重測定を目的としており、それ以外には使用できません。
- 本仕様書の記載内容を無断で利用することはお断りしております。
- 計測軸に、許容範囲を超える荷重や軸方向以外の方向からの力をかけるとセンサーが破損（オーバーロード）する原因となりますので、ご注意ください。
- 急激な温度の変化、高温多湿、水、ホコリの多い場所などでの使用は避けてください。

測定器の総合商社
株式会社 佐藤商事
SATO SHOUJI INC.

〒211-0063 神奈川県川崎市中原区小杉町1-403 武蔵小杉タワープレイス5階

☎: 044-738-0622

FAX: 044-738-0623

<https://ureruzo.com>

<https://satosokuteiki.com>