

樹脂判別ハンディセンサー

RICOH HANDY PLASTIC SENSOR B150

RICOH
imagine. change.



※スマートフォンは別売です。※画面はハメコミ合成です。

リサイクルを、もっと身近に。 もっとスマートに。

廃棄されるプラスチックを減らし、
マテリアルリサイクルやケミカルリサイクルなどの
再利用を促進させるには、どうするべきか。
そのためには、
私たちがプラスチックという素材を
もっと深く知る必要があります。
RICOH HANDY PLASTIC SENSOR B150は、
何種類ものプラスチックの判別を、スピーディーに、
そして、簡単に行なえる一台。
リサイクルを、もっと身近に、もっとスマートに。
私たちが、未来のために、
いま始められることを。

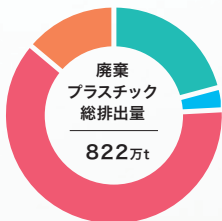
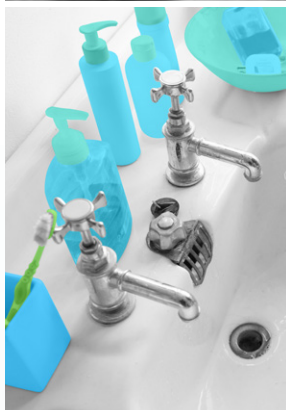

- マテリアルリサイクル 173万t
- ケミカルリサイクル 27万t
- サーマルリサイクル 509万t
- 単純焼却量・埋立量 113万t

※一般社団法人プラスチック循環利用協会
「2020年プラスチック製品の
生産・廃棄・再資源化・処理処分の状況」より



※スマートフォンは別売です。

RICOH HANDY PLASTIC SENSOR B150

はじめて操作する場合でも、簡単に樹脂を判別。

コンパクトで
いつも持ち運べる。

片手でも扱える軽量かつコンパクトなサイズを実現。その場で樹脂判別が可能なので、サンプルを持ち帰る必要がなく効率のいいワークフローに貢献します。



初心者から専門家まで
簡単に扱えるシンプルな操作性。

電源をONしたら、あとは判別したい樹脂を測定部に当てて、測定ボタンを押すだけ。多くの人が簡単に扱えるように、シンプルな操作性を追求しました。



スマートフォンと
ワイヤレスで接続。

Bluetooth®に対応。測定データをワイヤレスでスマートフォン用アプリ「ハンディ樹脂センサー by RICOH」(Android™のみ)に送信します。



声と画面で結果を
お知らせするアプリケーション。

シンプルで使いやすいユーザーインターフェースの「ハンディ樹脂センサー by RICOH」を開発。判別結果を画面表示と声でお知らせします。



※画面はハメコミ合成です。

さまざまな機能や設定で、分別作業の高効率化が図れます。

主要な基準モデルデータを13種類登録。
さらに最大で100種類まで追加可能です。

PP(ポリプロピレン)やPC(ポリカーボネート)など13種類の主要なプラスチック素材を基準データとして登録。
さらに、判別が不可だった樹脂を最大100種類まで追加できます。より細かく、精度の高い樹脂の選定や仕分けが行なえます。

●初期設定で登録されている基準データ



樹脂判別の効率を向上する判別モデルデータ選択。

測定対象になる樹脂の種類を設定できます。例えばPVC(ポリ塩化ビニル)だけを判別したい場合に、他の基準データを測定対象から外すことができます。

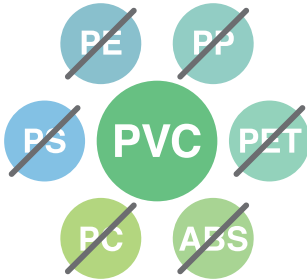

測定した樹脂を画像で残せる。

樹脂判別時にスマートフォンで写真撮影が可能。測定結果と写真を関連づけて保存できます。また、200文字までメモも添付できます。



混合樹脂の判定および比率算出機能。

混練・積層樹脂など、プラスチックの混合比率(最大3種)を算出することができます。判別精度の向上や、検査の精度アップに役立ちます。

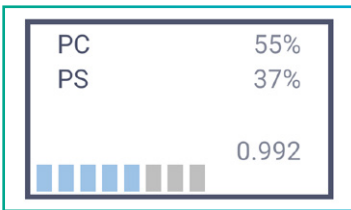

※混合比率は、樹脂の組み合わせによっては、一部正しく判別できない場合があります。
(混合樹脂判別でお困りの際は、弊社サポート部門へご連絡ください。)

測定結果の表示を切り替えられる。

測定結果の詳細画面で表示する樹脂数を設定可能。

- 単一
基礎樹脂だけを表示
- 上位3種類
相関係数が高い順に3種類の基準樹脂と相関係数を表示
- 全種類
登録された全基準樹脂との相関係数を表示



パソコンでもデータを運用することが可能。

スマートフォンに蓄積した判別データを、パソコンでも活用できるようにするために、エクスポート機能を装備。データの加工や編集作業の効率化に貢献します。



測定結果の一覧表示から検索。

過去に測定したデータを日時や樹脂別にソートできます。検索の際にはサムネイルの一覧から探すことができます。さらに、お気に入り登録機能を設定し、重要な判別結果も検索しやすくなっています。

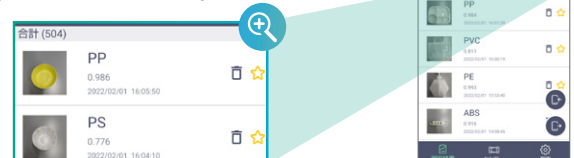

RICOH HANDY PLASTIC SENSOR B150の主な仕様

名称	RICOH HANDY PLASTIC SENSOR B150	
判別方式	近赤外線分光方式	
測定波長範囲	1,000 nm～1,600 nm	
使用環境	動作環境	温度：0℃～40℃、湿度：20%～90%
	推奨環境	温度：10℃～30℃、湿度：30%～60%
	保管環境	温度：-10℃～50℃、湿度：95%以下
外部インターフェース	USB TypeC	
寸法	50 (W) × 154 (D) × 76 (H) mm	
質量	285g 以下	
電源	バッテリー (Li-ion) 内蔵	
防塵・防水	IP53 (防塵・防水) 相当	
キャリブレーション	自動および手動キャリブレーション	
アプリケーションの動作環境	Android™ 10以降	
登録樹脂	13種類	<ul style="list-style-type: none"> PE (ポリエチレン) PP (ポリプロピレン) PVC (ポリ塩化ビニル) PS (ポリスチレン) PET (ポリ・エチレンテレフタレート) ABS (ABS樹脂) PC (ポリカーボネート) PMMA (アクリル) PBT (ポリブチレンテレフタレート) POM (ポリアセタール) PA (ポリアミド / ナイロン) PET-G (グリコール変性ポリエチレンテレフタレート) PLA (ポリ乳酸)
	ユーザー登録	
同梱品	使いはじめガイド、安全上のご注意、使用上のご注意、USB TypeA-Type C ケーブル、クリーニングクロス、ソフトケース、基準プレート (PP)、リフレクション板 (大小各 1)、保証書	
本体標準価格	898,000円 (消費税別)	

■ご購入前のご注意

- ※スマートフォンは商品に含まれておりません。
- ※黒色や濃色系の樹脂は判別できません。
- ※透明な樹脂を測定する場合は、同梱のリフレクション板を当てて測定してください。
- ※登録されている樹脂の波形以外の場合は、「Unkown」と表示されます。
- ※混合比率は、樹脂の組み合わせによっては、一部正しく判別できない場合があります。
- ※製品・アプリケーションの仕様および外観は、変更になる場合があります。

アプリケーションの主な仕様

名称	ハンディ樹脂センサー by RICOH
ダウンロードサイト	Play ストア
対応OS	Android™ OS バージョン10 以降
判定速度	樹脂判別モード：2 秒* 混合比率モード 2 種、混合比率モード 3 種：規定なし
判別結果フィードバック	樹脂判別モード ・樹脂名をアルファベット表示 ・判定不能時は「Unknown」表示
混合比率モード	混合比率モード 2 種、混合比率モード 3 種
その他機能	判別結果保存、写真撮影機能、メモ機能

*測定ボタン押下から結果表示までの時間。

本センサーは、環境省の(令和元年度/2年度)二酸化炭素排出抑制対策事業費等補助金「脱炭素社会を支えるプラスチック等資源循環システム構築実証事業」を利用しています。

※製品名・外観・仕様などは、改良のため予告なく変更させていただく場合があります。※製品の色は、印刷のため実際とは若干異なる場合があります。※詳しい内容・制約条件などについては、販売担当者にご確認ください。※AndroidはGoogle LLCの商標です。※Bluetooth®は、米国Bluetooth SIG, INC.の米国ならびにその他の国における商標または登録商標です。※USB-IFロゴは、USB Implementers Forum, Inc.の商標です。※Windowsは、米国 Microsoft Corporation の、米国およびその他の国における登録商標または商標です。※本カタログに掲載のその他の会社名および製品名、ロゴマークは各社の商号、商標または登録商標です。



安全にお使いいただくために…

- ご使用前に「使用説明書」をよくお読みの上、正しくお使いください。
- 表示された正しい電源・電圧でお使いください。
- 本製品は防塵防水性能を有していますが、完全水没、洗剤・海水、飲料等の液体には対応していません。

RICOH
imagine. change.

株式会社リコー
東京都大田区中馬込1-3-6 〒143-8555

<https://industry.ricoh.com/handy-plastic-sensor/>

外形寸法

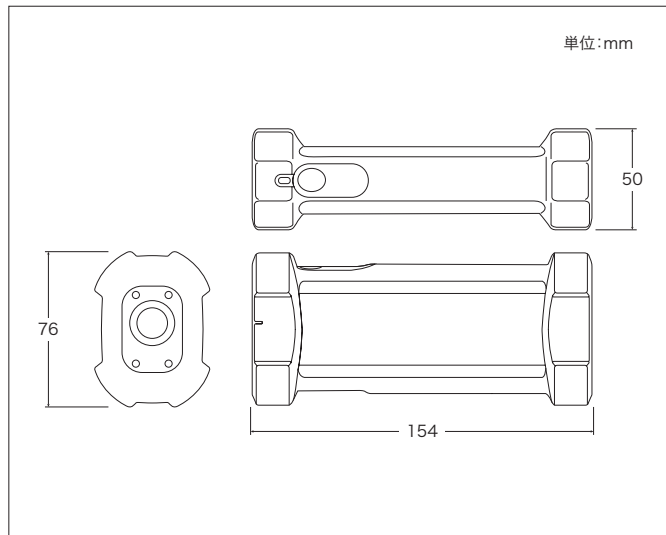

システム構成図

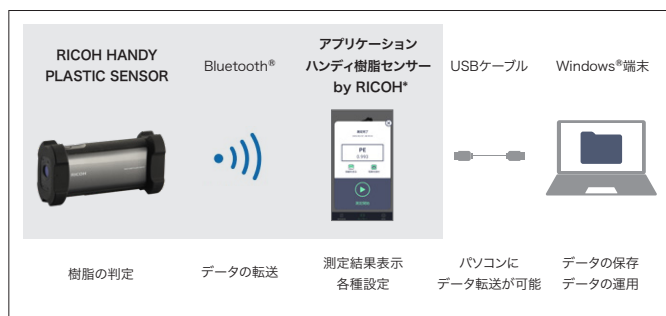

* Android™のみ対応となります。
※スマートフォン、USBケーブル、パソコンは別売となります。

Support & Service

- 本製品の無償保証期間は購入後1年間となります。
 - 保証期間終了後は、有償での修理対応となります。
 - バッテリー交換 (消耗品扱い) は、有償での修理対応となります。
 - 修理対応はセンドバック方式となります。
 - 本製品に関するお問い合わせ、修理対応が必要な場合は、弊社サポートページ「お問い合わせ / 修理お申し込み」よりご連絡ください。
 - 混合樹脂判別でお困りの際は、弊社サポートページよりお問い合わせください。
- サポートページ：<https://industry.ricoh.com/handy-plastic-sensor/support>

●お問い合わせ・ご用命は…

測定器の総合商社
株式会社 佐藤商事
SATO SHOUJI INC.

神奈川県川崎市中原区小杉町1-403 武蔵小杉タワープレイス5階
TEL. 044-738-0622 FAX. 044-738-0623

<https://uruzo.com> | <https://satosokuteiki.com>

武蔵小杉駅北口より徒歩3分 店頭で購入可能 ※事前要予約